

# ADVANCE BT

Manual de instalación . 2. Instalación

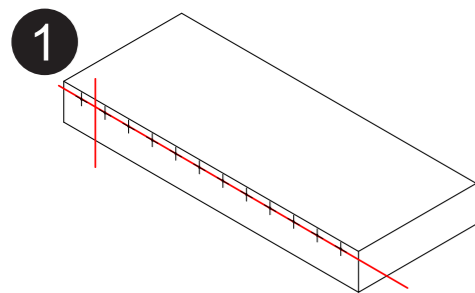

MARCADO DE LA SITUACIÓN DE LOS TALADROS CON UN NIVEL LÁSER O DE PRECISIÓN.

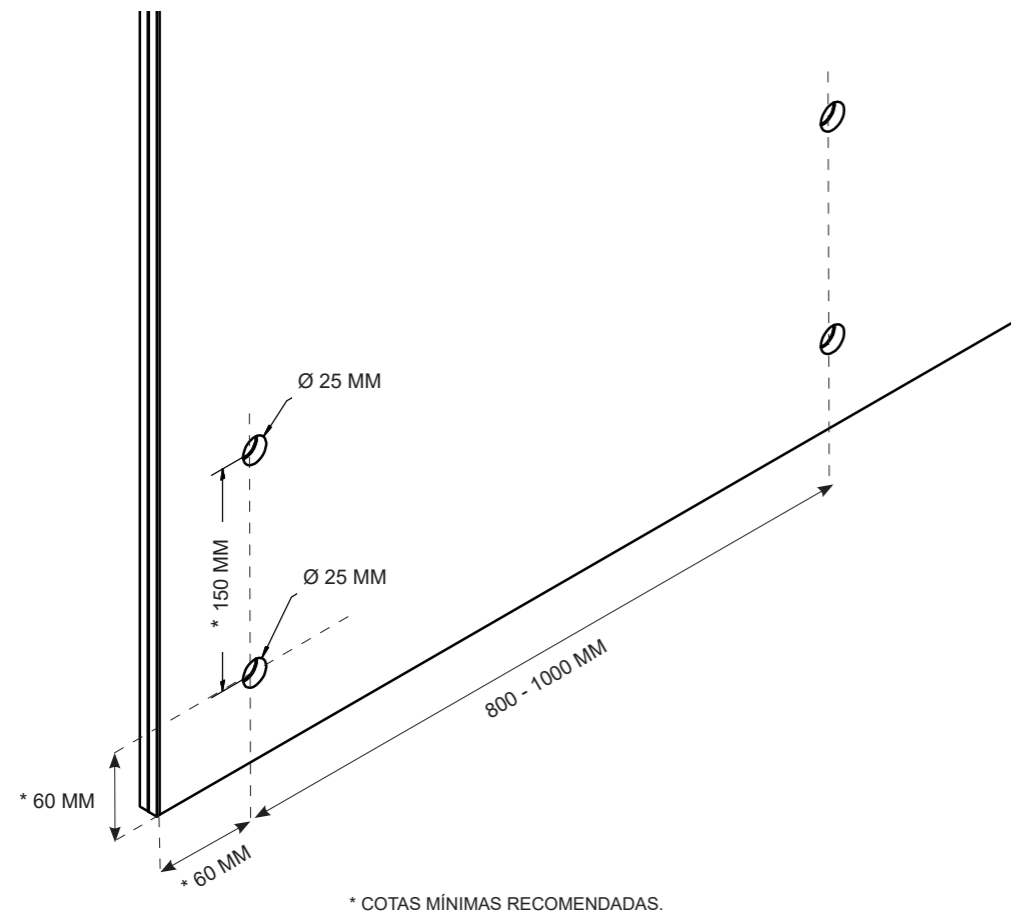
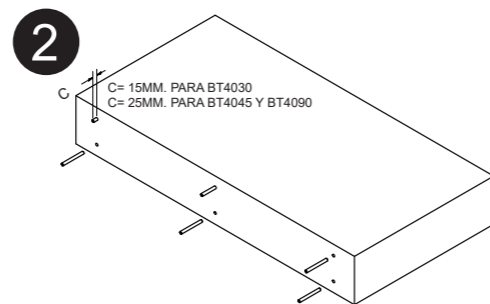

A CONTINUACIÓN SE PROCEDERÁ A LA PERFORACIÓN DEL HORMIGÓN Y A LA COLOCACIÓN DE LAS ESPIGAS DE MÉTRICO 12/16MM.

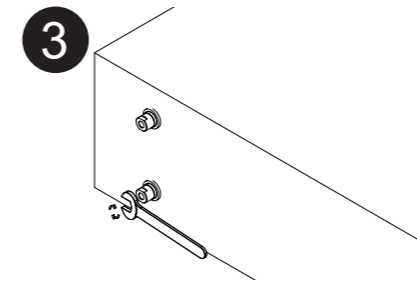

UNA VEZ COLOCADAS LAS ESPIGAS FIJAR LAS BASES DE LOS BOTONES.

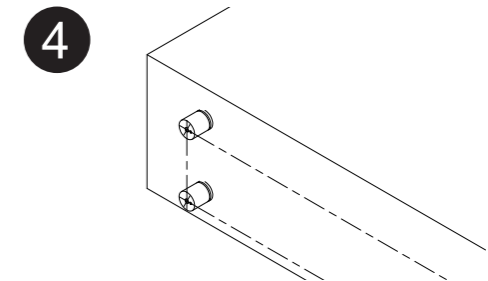

ALINEAR TODAS LAS BASES DE LOS BOTONES MEDIANTE UN NIVEL LÁSER.

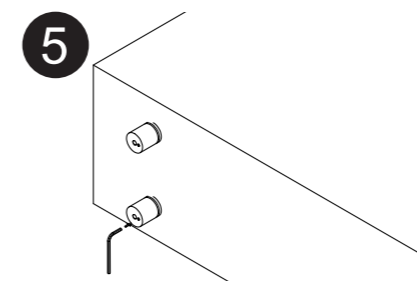

APRIETE DE LOS CUERPOS DE LAS FIJACIONES.

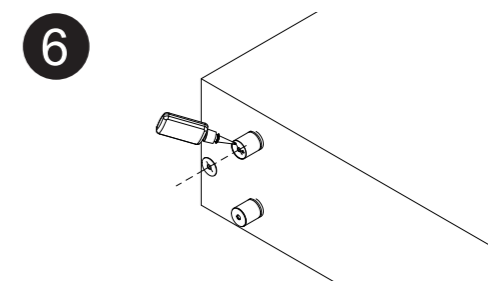

UNA VEZ TENEMOS FIJADOS LOS CUERPOS DE LAS FIJACIONES SE PROCEDERÁ A PEGAR LAS JUNTAS CON ADHESIVO CIANOCRILATO O SIMILAR.

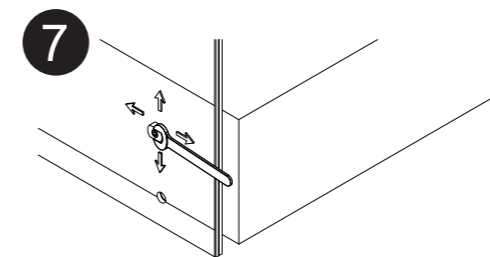

REGULACIÓN CON AYUDA DE LAS PIEZAS REGULADORAS.

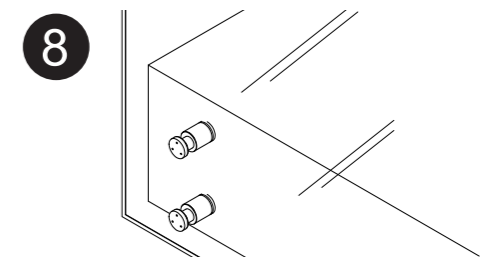

INSTALACIÓN DE VIDRIOS Y AJUSTE DE TORNILLOS EMBELLECEDORES.

INFOTEC



USO EXTERIOR



USO INTERIOR



16-22 MM