

.1 PLANOS  
DRAWINGS

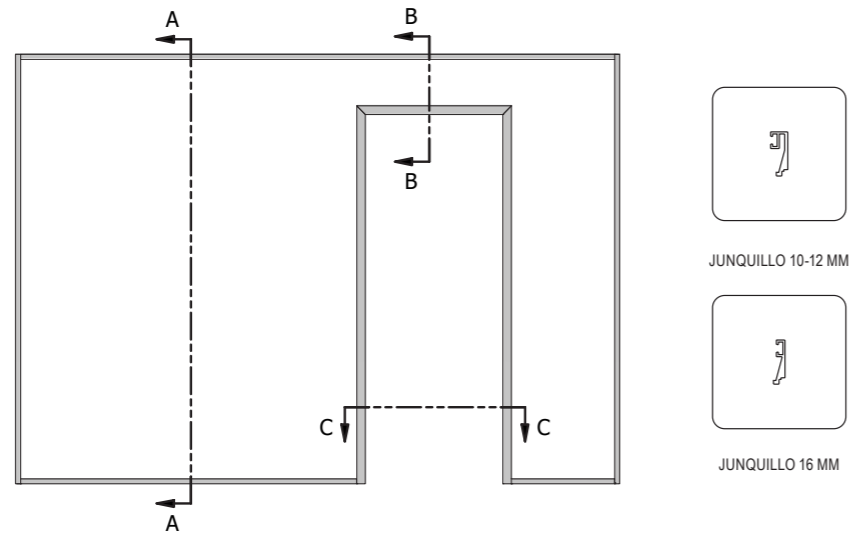

.2 SECCIÓN A-A  
SECTION A-A

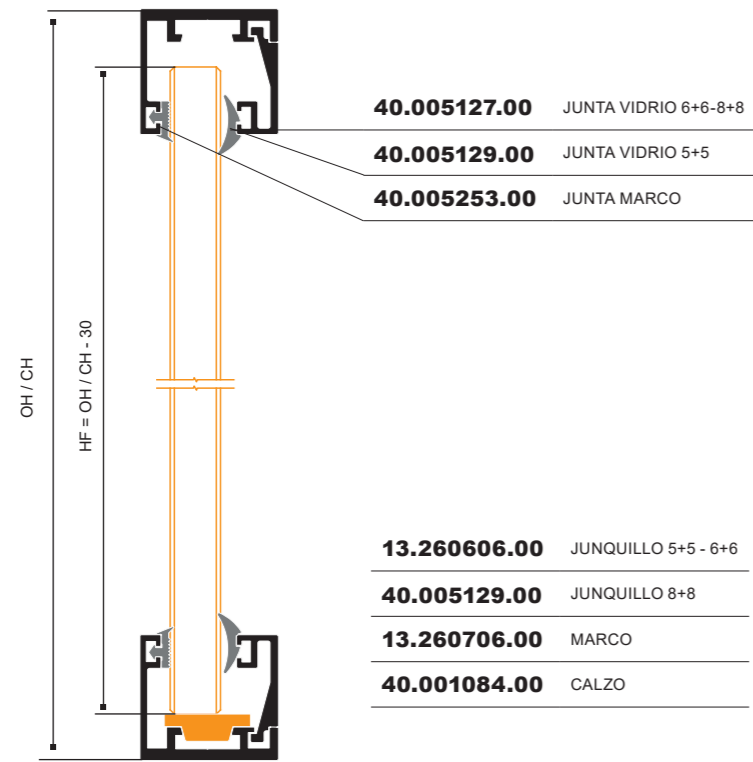

SECCIÓN A-A

.2 SECCIÓN B-B  
SECTION B-B

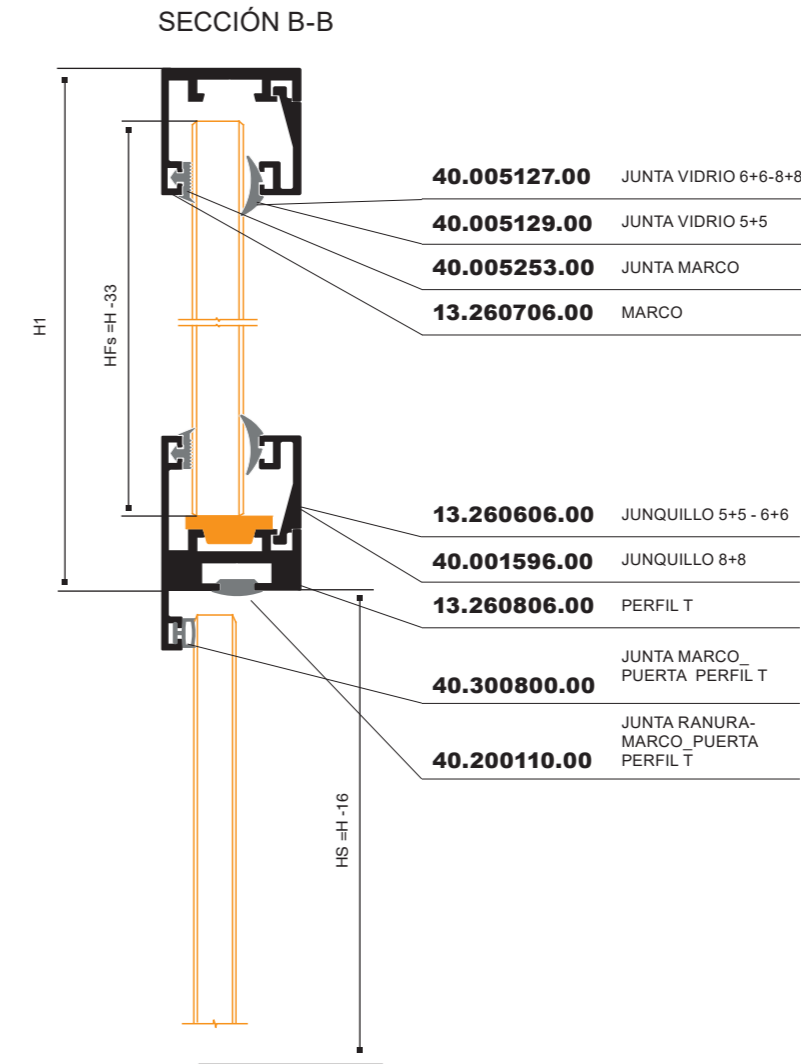

.2 SECCIÓN C-C  
SECTION C-C

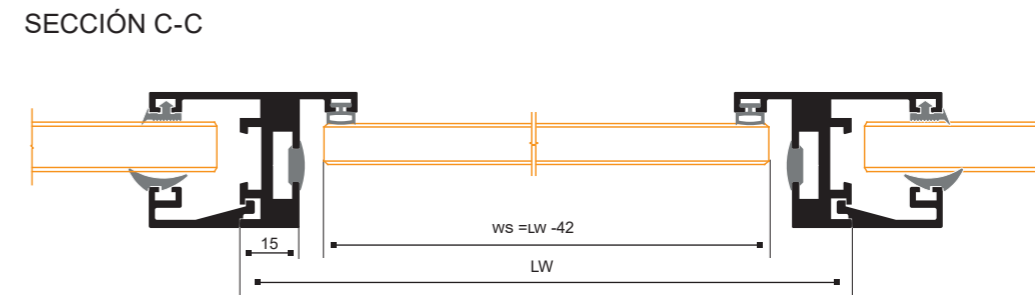

SECCIÓN C-C

OGC +

.1 PLANOS  
DRAWINGS

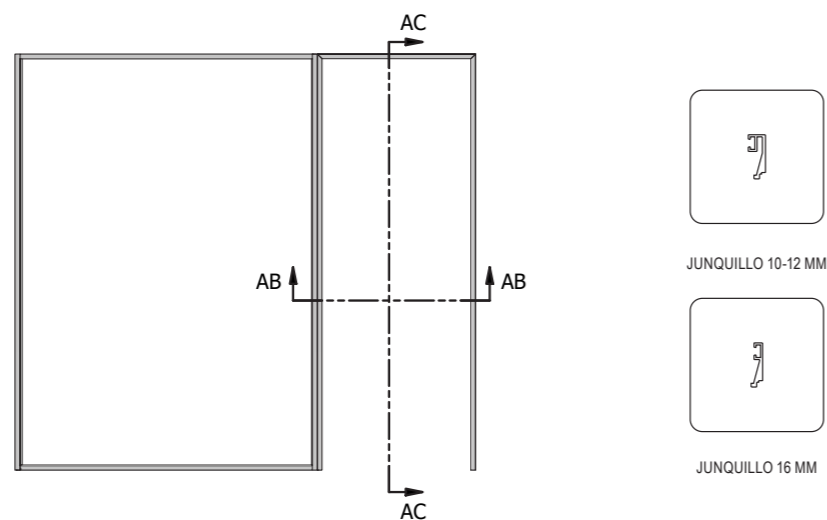

.2 SECCIÓN AC-AC  
SECTION AC-AC

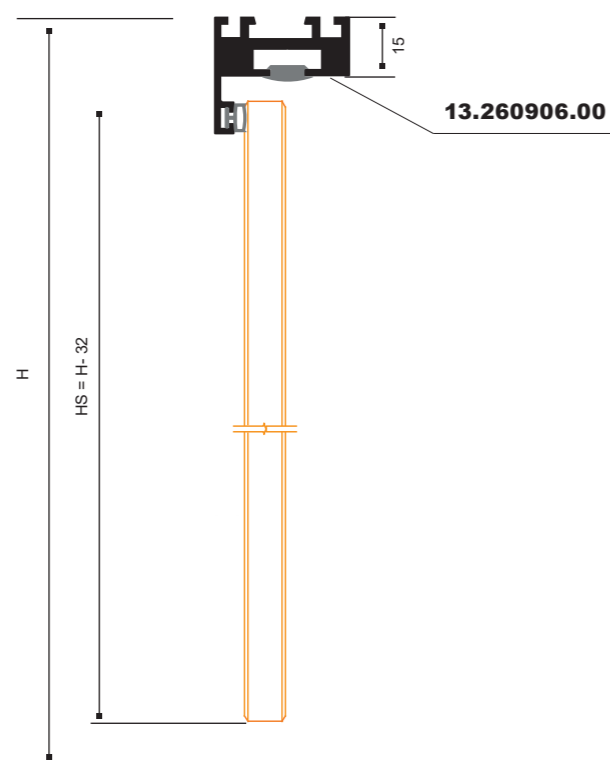

.2 SECCIÓN AB-AB  
SECTION AB-AB

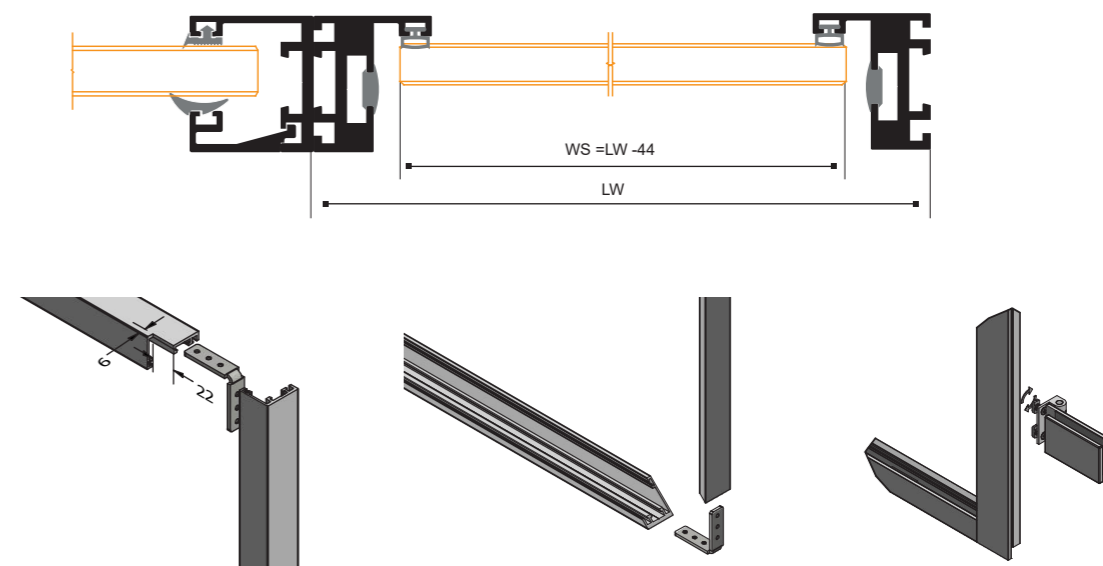

DETALLE DE UNIÓN DE MARCO  
90°

DETALLE DE UNIÓN DE MARCO  
45°

LA COLOCACIÓN DE LAS  
BISAGRAS SE HACE DE FORMA  
MUY SENCILLA SIN NECESIDAD  
DE TALADRAR EL MARCO

DETALLE MEDIDA FRESADO  
CERRADERO

FÁCIL COLOCACIÓN DEL  
CERRADERO

LEYENDA	
OH / CH	ALTURA ÚTIL OBRA
H	ALTURA DEL MARCO DE LA PUERTA
LW	ANCHURA DEL MARCO DE LA PUERTA
HS	ALTURA HOJA MOBIL
WS	ANCHURA HOJA MOBIL
HF <sub>s</sub>	ALTURA FIJO SUPERIOR
WF <sub>s</sub>	ANCHURA FIJO SUPERIOR
HF	ALTURA FIJOS LATERALES
WF	ANCHURA FIJOS LATERALES